

カーテンレール

リネア シングルセット

取扱説明書No.C-160041

初版

取扱説明書

■取付け上のご注意 (取付け前に必ずお読みください)

⚠ 警告

- ⊘ 付属のブラケット取付けネジは木部用です。木部以外には使用しないでください。木部は15mm以上の厚みが必要です。
- ❗ 本製品を取付ける下地の強度や材質を確認し、取付けてください。確実に下地に取付けていない場合は落下する恐れがあります。
- ❗ 取扱説明書に記載されているブラケット取付け数量と取付け位置は、必ずお守りください。本体が落下する恐れがあります。

⚠ 注意

- ⊘ 本製品は屋内用です。屋外へは取付けしないでください。
- ⊘ 高温多湿の条件下や水に濡れることが予想される場所へは、取付けしないでください。
- ❗ 製品は、水平に取付けてください。
- ❗ レールを伸縮させる際にレール端部でケガをしないようご注意ください。



■使用上のご注意 (使用前に必ずお読みください)

⚠ 警告

- ⊘ 製品に物を吊り下げたり、カーテンにぶら下からないでください。製品が破損したり、落下する恐れがあります。
- ⊘ 急激な操作や無理な操作は、絶対におやめください。製品の落下や、破損などの恐れがあります。
- ❗ カーテンは必ず耐荷重内でご使用ください。

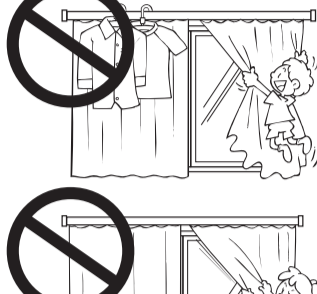

⚠ 注意

- ⊘ 強風の時は、必ず窓を閉めるかカーテンを全開にした状態にしてください。
- ⊘ 開閉動作の範囲内に破損の恐れのあるものや操作の障害になる物を置かないでください。
- ⊘ 火のそばでのご使用は絶対におやめください。



製品全体図及び部品名称

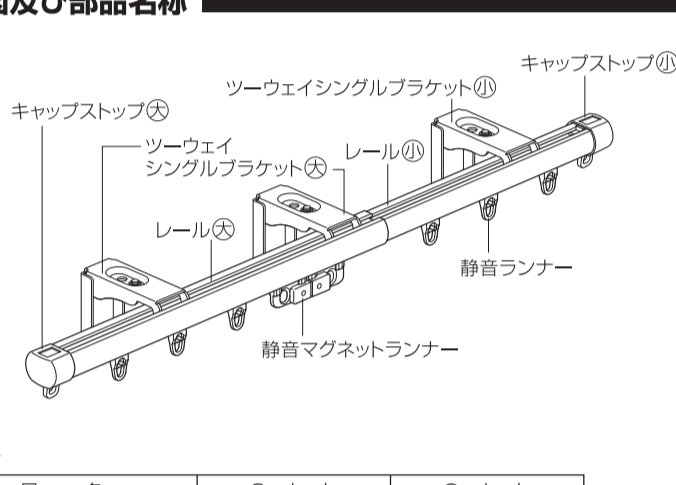

■部品入数

部 品 名	2mセット	3mセット
レール(大・小)	2.0m(1セット)	3.0m(1セット)
キャップストップ(大・小)	1組	1組
静音ランナー	14個	22個
静音マグネットランナー	1組	1組
ツーウェイシングルブラケット(大)	2個	3個
ツーウェイシングルブラケット(小)	1個	2個
取付けネジ(ナベφ3.5×20)	3本	5本

■耐荷重(カーテン総重量)

- 片開きカーテンの場合:5kg
- 両開きカーテンの場合:10kg(片側5kg)

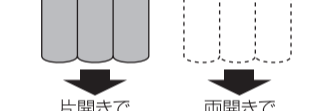

製品の取付け/取外し方法

■取付け寸法図(mm)

- 外からの光漏れを防ぐ〈正面持ち上げ付け〉
- ブラケットを付けたまま〈天井付け〉にも対応

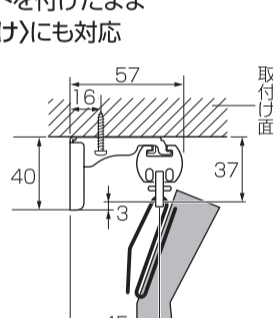
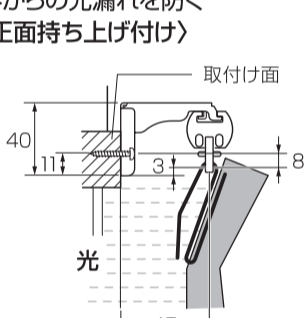

■ランナー数量調整方法

- ランナーの数量を調整する場合には、キャップストップを外してください。

〈キャップストップの外し方〉

- ランナーを出し入れする場合は、レール上面よりキャップストップとレールの間に⊖ドライバーを差し込み、キャップストップを少し持ち上げるようにして外してください。

注意 ※天井付けや天井面に近い位置での正面持ち上げ付けでの取付け後は、キャップストップが外せないことがあります。

■取付け方法

⚠ 注意

- ❗ 取付けに使用するドライバーは、取付けネジの頭の溝に合ったものをご使用ください。大きさが合わないとネジを破損する恐れがあります。
- ❗ ネジをゆるめすぎて、ブラケット本体から取外さないようご注意ください。外れた場合は〈レールからブラケットが外れた場合〉の手順に従って、レールに取付けてください。
- ❗ レールは水平に保つようにしてください。傾けるとレールが抜け落ちる事がありますのでご注意ください。

〈正面持ち上げ付けの場合〉

- ①レールを窓幅より左右5~10cm長く伸ばして、レールの長さを決めてください。
- ②ブラケットのレールを固定している締め板のネジをゆるめ、ブラケットの位置が等間隔になるようにスライドさせ、ネジを締めてレールに固定してください。

※ブラケットの数はレールの長さによって異なります。

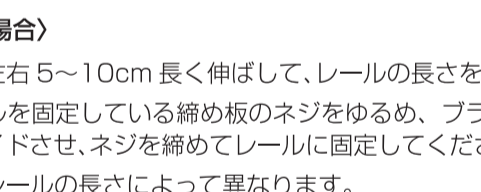

- ③ブラケットを窓枠等に、付属の取付けネジ(ナベφ3.5×20)で確実に取付けてください。

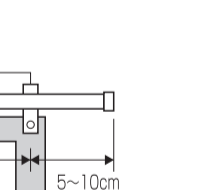

〈天井付けの場合〉

- ①取付け位置に合わせて、レールの長さを決めてください。
- ②ブラケットのレールを固定している締め板のネジをゆるめ、ブラケットの位置が等間隔になるようにスライドさせ、ネジを締めてレールに固定してください。

※ブラケットの数はレールの長さによって異なります。

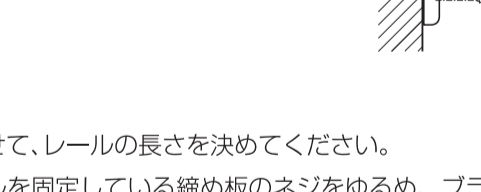

- ③ブラケットを窓枠等に、付属の取付けネジ(ナベφ3.5×20)で確実に取付けてください。

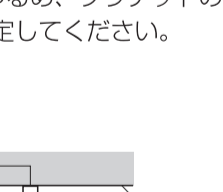

〈レールからブラケットが外れた場合〉

- 取付け作業中にレールからブラケットが外れてしまった場合、下記の手順に従ってブラケットを取付けてください。

注意 ※レールⒶ(外側レール)にはブラケットⒶを、レールⒺ(内側レール)にはブラケットⒺを取付けてください。尚、ブラケットⒶには上部に大と刻印されています。

- ①ブラケット本体に締め板を合わせてください。

※締め板の向きに注意してください。
※まだネジで固定しないでください。

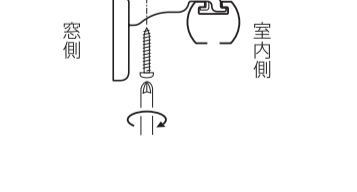

- ②ブラケット本体と締め板の先端を合わせた状態のまま、レール上部の溝に斜めに差し込んでください。

- ③締め板を後ろにスライドさせ、締め板固定ネジ(M4×6)で固定してください。

※締め板固定ネジの穴は、先端側の小さい方です。

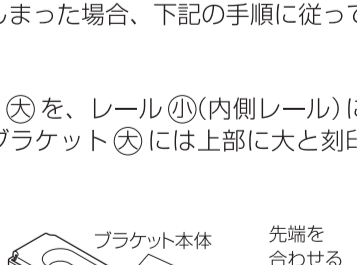

お手入れ方法

- 製品の汚れはきれいなやわらかい布でから拭きしてください。
- シンナー等で拭いたり薬品等で洗浄しますと変色、変形の原因になりますのでご注意ください。

トーソー株式会社
TEL : 03-3552-1296
〒104-0033 東京都中央区新川 1-4-9