

### 取扱説明書

#### ■ 取付け上のご注意 (取付け前に必ずお読みください)

**警告**

- 付属のブラケット取付けネジは木部用です。木部以外には使用しないでください。木部は15mm以上の厚みが必要です。
- 本製品を取付ける下地の強度や材質を確認し、取付けてください。確実に下地に取付けていない場合は落下する恐れがあります。
- 取扱説明書に記載されているブラケット取付け数量と取付け位置は、必ずお守りください。本体が落下する恐れがあります。

**注意**

- 本製品は屋内用です。屋外へは取付けしないでください。
- 高温多湿の条件下や水に濡れることが予想される場所へは、取付けしないでください。
- 製品は、水平に取付けてください。
- レールを伸縮させる際にレール端部でケガをしないようご注意ください。

**使用上のご注意 (使用前に必ずお読みください)**

**警告**

- 製品に物を吊り下げたり、カーテンにぶら下がらないでください。製品が破損したり、落下する恐れがあります。
- 急激な操作や無理な操作は、絶対におやめください。製品の落下や、破損などの恐れがあります。
- カーテンは必ず耐荷重内でご使用ください。

**注意**

- 強風の時は、必ず窓を閉めるかカーテンを全開にした状態にしてください。
- 開閉動作の範囲内に破損の恐れのあるものや操作の障害になる物を置かないでください。
- 火のそばでの使用は絶対におやめください。

#### 製品全体図及び部品名称

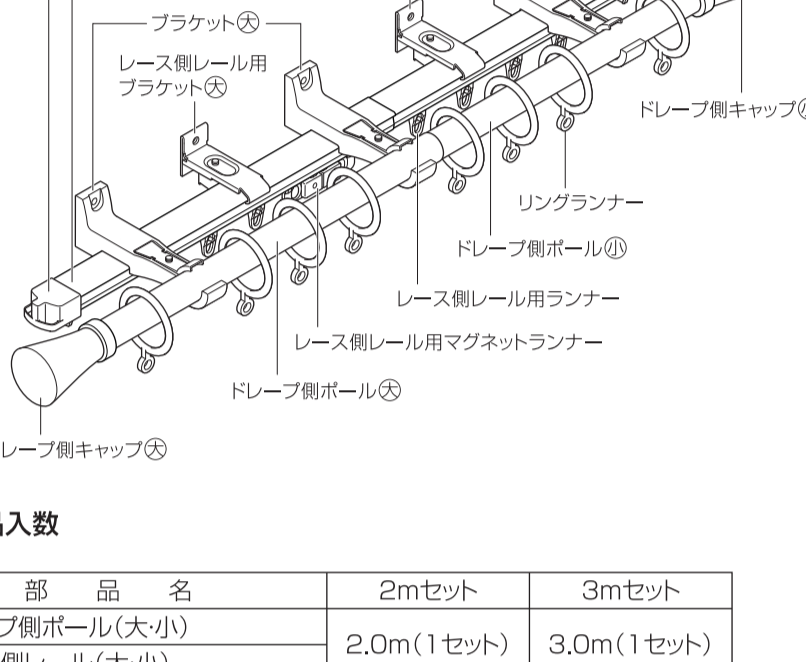

#### ■ 部品入数

部 品 名	2mセット	3mセット
ドレープ側ボール(大・小)	2.0m(1セット)	3.0m(1セット)
レース側レール(大・小)	各1組	各1組
ドレープ側キャップ(大・小)	各1組	各1組
レース側キャップストップ(大・小)	各1組	各1組
リングランナー	22個	32個
レース側レール用ランナー	14個	22個
レース側レール用マグネットランナー	1組	1組
ブラケット(大)※	2個	2個
ブラケット(小)※	1個	1個
レース側レール用ブラケット(大)	1個	1個
レース側レール用ブラケット(小)	1個	1個
取付けネジ(ナベφ3.5×25)	5本	5本

※材質: ガラス繊維強化樹脂

#### ■ 耐荷重(カーテン総重量)

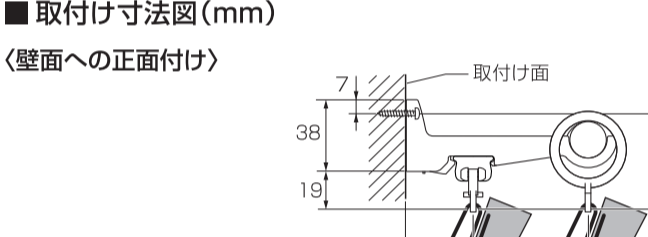

#### 製品の取付け/取外し方法

##### ■ 取付け寸法図(mm)

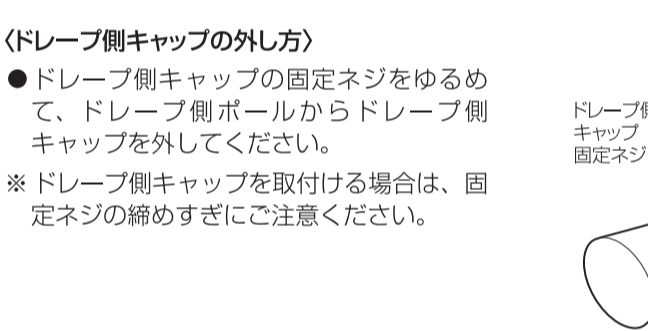

##### ■ ランナー数量調整方法

●ランナーの数量を調整する場合には、キャップを外してください。

##### 〈ドレープ側キャップの外し方〉

●ドレープ側キャップの固定ネジをゆるめて、ドレープ側ボールからドレープ側キャップを外してください。

※ドレープ側キャップを取付ける場合は、固定ネジの締めすぎにご注意ください。

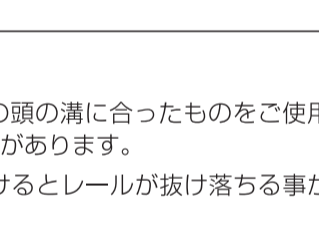

##### 〈レース側キャップの外し方〉

●レース側キャップストップの固定ネジをゆるめて、レース側レールからレース側キャップストップを外してください。

※レース側キャップストップを取付ける場合は、固定ネジの締めすぎにご注意ください。



##### ■ 取付け方法

**注意**

- 取付けに使用するドライバーは、取付けネジの頭の溝に合ったものをご使用ください。大きさが合わないとなじを破損する恐れがあります。
- レールは水平を保つようにしてください。傾けるとレールが抜け落ちる事がありますのでご注意ください。

①ブラケットを壁に取付けネジ(ナベφ3.5×25)を使って取付けてください。  
 ※ブラケットには①・②があります。ボールを受ける部分の内側に大・小と刻印されています。  
 ※ブラケット②が右に来るように取付けてください。

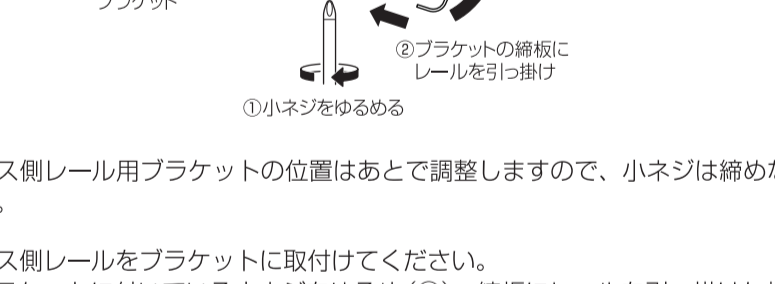

**注意**

- 取付ける壁に下地材があることを確認して取付けてください。

②レース側レール用ブラケット上部の刻印を確認して、レール②にはブラケット②を、レール①にはブラケット①を取付けてください。  
 取付け方はレース側レール用ブラケットに付いている小ネジをゆるめ(①)、締板にレールを引っ掛けた状態で(②)レールを締板の方向へ押ししながら上へ押し込んでください(③)。

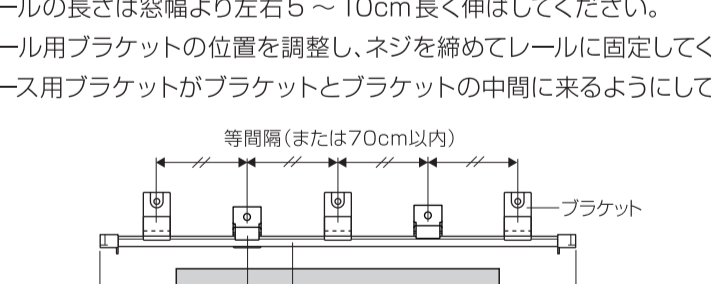

※レース側レール用ブラケットの位置はあとで調整しますので、小ネジは締めないでください。

③レース側レールをブラケットに取付けてください。  
 各ブラケットに付いている小ネジをゆるめ(①)、締板にレールを引っ掛けた状態で(②)レールを締板の方向へ押ししながら上へ押し込んでください(③)。

※レールから手を離れた際にレールがブラケットから外れる場合には、小ネジを軽く締めてください。

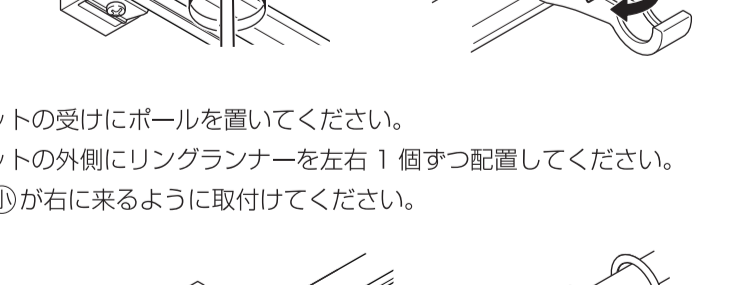

④レース側レールの長さを調整ください。  
 ※レース側レールの長さは窓幅より左右5~10cm長く伸ばしてください。

⑤レース側レール用ブラケットの位置を調整し、ネジを締めてレールに固定してください。  
 ※レース側レース用ブラケットがブラケットとブラケットの中間に来るようにしてください。

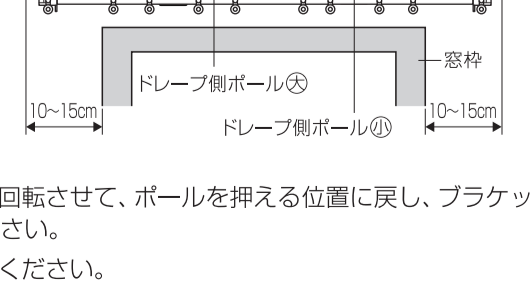

⑥レース側レール用ブラケットを壁に取付けネジ(ナベφ3.5×25)を使って取付けてください。

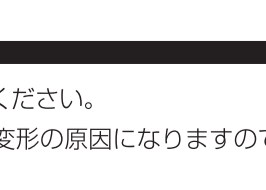

⑦ブラケット締板用のネジをゆるめ、締板を持ち上げ、締板を回転させてください。



⑧ブラケットの受けにボールを置いてください。  
 ※ブラケットの外側にリングランナーを左右1個ずつ配置してください。  
 ※ボール④が右に来るように取付けてください。



⑨ボールの長さを調整ください。  
 ※ボールの長さは窓幅より左右10~15cm長く伸ばしてください。



⑩ブラケット締板を回転させて、ボールを押える位置に戻し、ブラケット締板用のネジを締めて固定してください。  
 ※締めすぎにご注意ください。

#### お手入れ方法

- 製品の汚れはきれいなやわらかい布で拭き取ってください。
- シンナー等で拭いたり薬品等で洗浄しますと変色、変形の原因になりますのでご注意ください。